

EVC系列 大流量真空发生器



真空流量: 360 NL/min~1650NL/min

应用 / 特点

- 采用多级式大流量真空管, 广泛应用多种行业;
- 真空度的选择类型丰富, 可应对多种工况场景;
- 高性能消音器, 自带外接螺纹口可拓展外部排气方式;
- 无工具拆卸结构设计, 维护保养更轻松;
- 丰富的接口设计, 客户使用更加便捷。

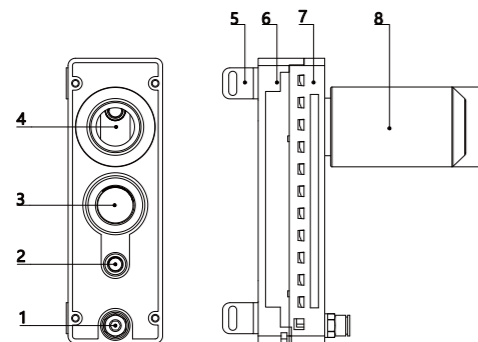

- 1、供气口
- 2、真空口(1) —— 接真空表
- 3、真空口(2) —— 接真空吸盘
- 4、排气口
- 5、安装专用支架
- 6、单层底板
- 7、上盖板
- 8、消音器

订货举例

系列代码	规格	真空管类型	连接板类型	密封材料	止回阀	
EVC: EVC系列		L: -72 kPa H: -92 kPa		N: 丁腈橡胶 (默认) V: 氟橡胶	无: 无 (默认) A: 有	
代码	规格	代码	连接板类型	供气口	真空口(2)	排气口
25	1根真空管 单层	D	适用规格25、50	G1/4	G3/4	G3/4
50	2根真空管 底板		适用规格75、100	G1/4	G3/4	G3/4
75	3根真空管 双层	B	适用规格125、150	G1/4	G1	G1
100	4根真空管 底板					
125	5根真空管 三层					
150	6根真空管 底板					

订货举例: EVC系列真空发生器, 单层底板, 1根真空管, 真空管类型: -72kPa, 连接板类型: 适用规格25, 供气口G1/4, 真空口G3/4, 排气口G3/4; 丁腈橡胶, 止回阀。其订购码为: EVC25L-D-N-A

性能参数

型号规格	供气压力(MPa)	最大真空度-kPa	最大真空流量NL/min	耗气量NL/min	供气口推荐管径 (mm)	真空口推荐管径 (mm)
EVC25H	0.45	92	360	135	8	25
EVC50H	0.45	92	700	270	8	25
EVC75H	0.45	92	980	405	10	32
EVC100H	0.45	92	1380	540	10	32
EVC125H	0.45	92	1480	675	12	45
EVC150H	0.50	92	1650	810	12	45
EVC25L	0.35	72	330	110	8	25
EVC50L	0.35	72	660	230	8	25
EVC75L	0.35	72	990	365	10	32
EVC100L	0.35	72	1220	445	10	32
EVC125L	0.35	72	1350	545	12	45
EVC150L	0.35	72	1470	650	12	45

不同真空度 (-kPa) 的真空流量(NL/min)

型号规格	供气压力(MPa)	耗气量 NL/min	0	10	20	30	40	50	60	70	80	90	最大真空度 -kPa
EVC25H	0.45	135	360	180	120	78	44	35	26	19	11	2	92
EVC50H		270	700	360	240	156	88	70	52	38	22	4	
EVC75H		405	980	540	360	234	131	104	77	58	32	5	
EVC100H		540	1380	720	480	312	175	139	103	77	43	7	
EVC125H		675	1480	850	580	390	219	174	129	96	54	9	
EVC150H		810	1650	1000	684	468	263	207	155	115	65	10	
EVC25L	0.35	110	330	180	115	80	43	30	23	15	—	—	72
EVC50L		230	660	360	230	160	86	60	45	31	—	—	
EVC75L		365	990	540	345	240	129	90	68	46	—	—	
EVC100L		445	1220	720	460	320	172	120	90	62	—	—	
EVC125L		545	1350	900	575	400	215	150	113	77	—	—	
EVC150L		650	1470	1120	690	480	258	180	140	93	—	—	

EVC-H 不同真空度 (-kPa) 的真空流量(NL/min)

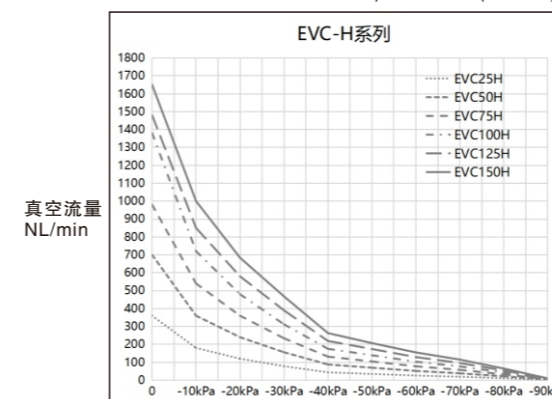

真空度: -kPa

EVC-L 不同真空度 (-kPa) 的真空流量(NL/min)

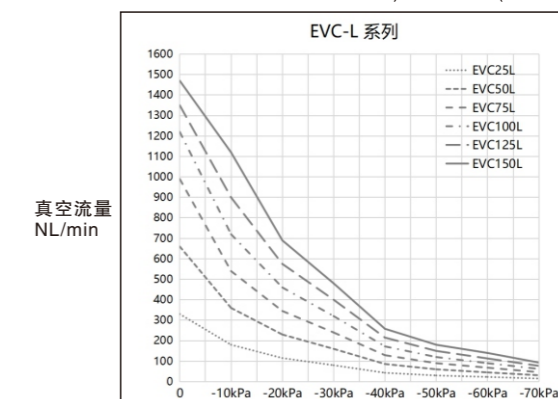

真空度: -kPa

不同真空度 (-kPa)的抽气时间(s/L)

型号规格	供气压力(MPa)	耗气量 NL/min	0	10	20	30	40	50	60	70	80	90	最大真空度 -kPa
EVC25H	0.45	135	0	0.02	0.06	0.11	0.21	0.40	0.65	0.95	1.60	4.00	92
EVC50H		270	0	0.014	0.031	0.06	0.10	0.20	0.34	0.50	0.80	2.50	
EVC75H		405	0	0.012	0.029	0.058	0.095	0.18	0.31	0.46	0.59	1.50	
EVC100H		540	0	0.010	0.025	0.043	0.075	0.11	0.19	0.27	0.45	1.20	
EVC125H		675	0	0.006	0.015	0.029	0.052	0.09	0.14	0.21	0.33	1.00	
EVC150H	810	0	0.005	0.013	0.027	0.045	0.07	0.11	0.23	0.46	0.90	72	
EVC25L	0.35	110	0	0.02	0.05	0.10	0.18	0.33	0.53	0.80	—		—
EVC50L		230	0	0.01	0.02	0.05	0.09	0.17	0.27	0.40	—		—
EVC75L		365	0	0.007	0.017	0.033	0.060	0.110	0.18	0.27	—		—
EVC100L		445	0	0.005	0.013	0.025	0.045	0.083	0.13	0.20	—		—
EVC125L		545	0	0.005	0.012	0.022	0.036	0.066	0.11	0.16	—	—	
EVC150L	650	0	0.004	0.010	0.018	0.030	0.055	0.09	0.13	—	—		

EVC-H 不同真空度 (-kPa)的抽气时间(s/L)

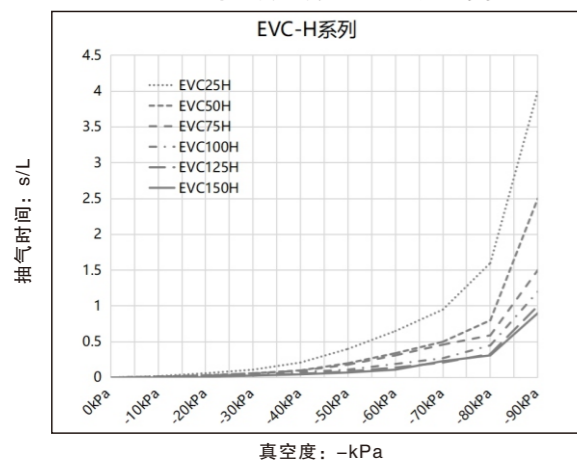

EVC-L 不同真空度 (-kPa)的抽气时间(s/L)

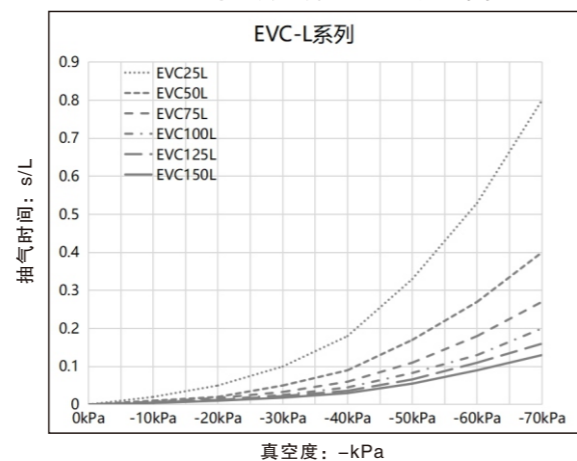

外形尺寸 (mm)

EVC25/50 (H/L)

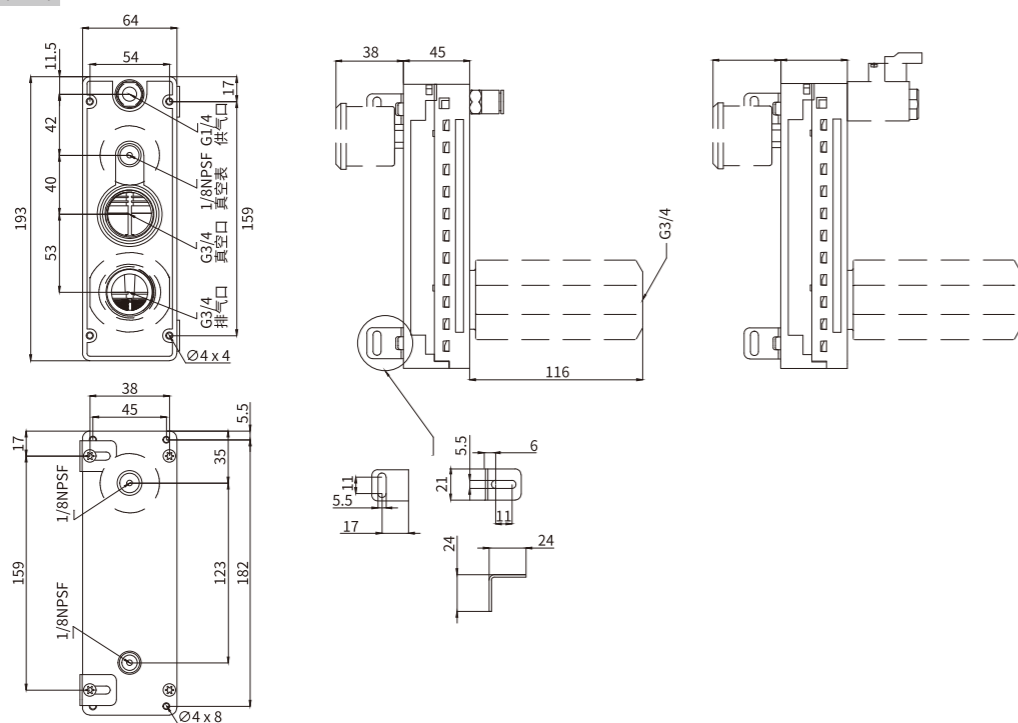

外形尺寸 (mm)

EVC75/100 (H/L)

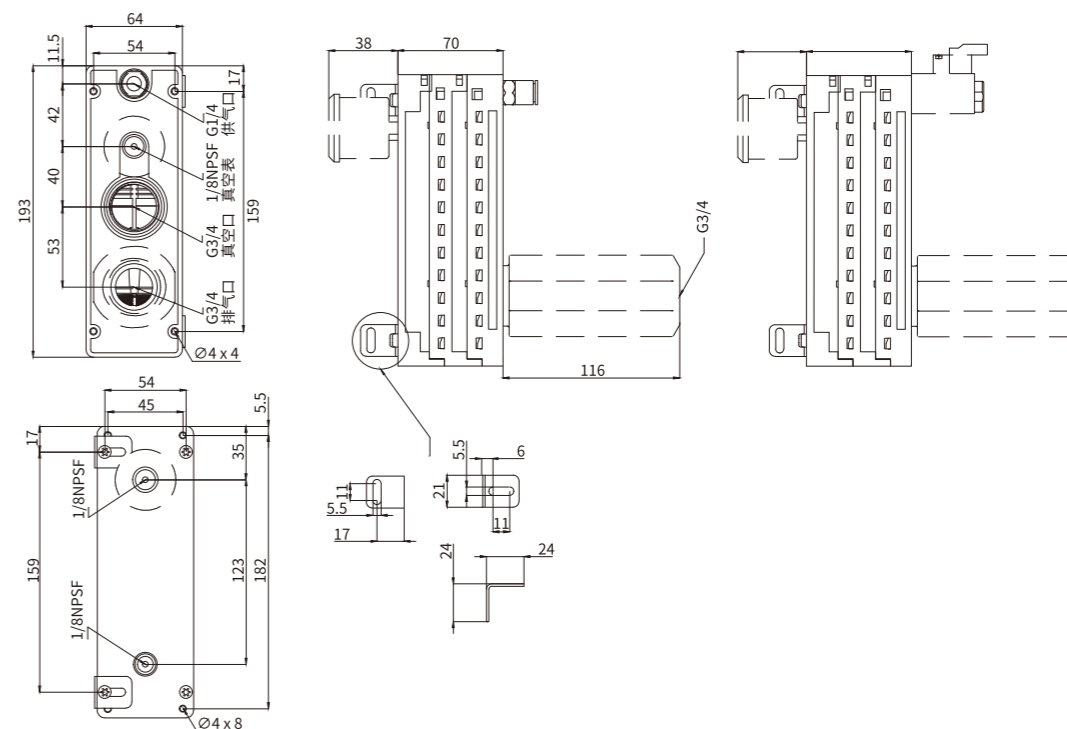

EVC125/150 (H/L)

